

ROUND

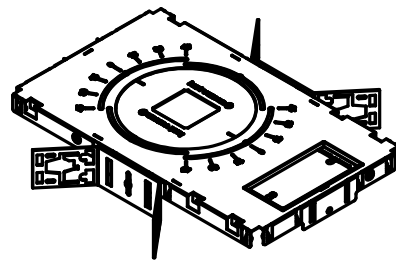

SQUARE

**Noni family sequence of installation:**

**1.5"**

**1) Ceiling prep/aperture hole cutout #93147493:**

**-Hole Saw**

**-New Construction Mounting Pan (optional)**

**2) Mud-In Ring (optional) #93147476**

**3) Housing #93147480**

**4) Trim #93147477**

**2.5"/3.5"**

**1) Housing #93147479**

**2) Mud-in Ring (optional) #93147476**

**3) Optic #93147478**

**4) Trim #93147477**

**Part numbers covered by this installation sheet:**

**93131644-0001 (Round)**

**93131645-0001 (Square)**

**Read and understand these instructions before installing luminaire.**

**This luminaire is intended for installation in accordance with the National Electrical Code and Local Regulations. To assure full compliance with local codes and regulations, check with your local electrical inspector before installation. To prevent electrical shock, turn off electricity at fuse box before proceeding.**

**Retain these instructions for maintenance reference.**

TITLE	INST-KV NONI 1.5in REC CEILING PREP	REV 2	DO NOT MODIFY OR ALTER THIS PRODUCT IN ANY WAY, OR INSTALL IN ANY FASHION WHICH IS CONTRARY TO THE INSTRUCTIONS CONTAINED HEREIN. IF YOU HAVE ANY QUESTIONS REGARDING THIS PRODUCT OR THE INSTALLATION OF IT, PLEASE CALL KURT VERSEN ENGINEERING AT 781-294-0100
DATE	04/06/22		
DWG NO	93147493		

Two methods listed below to achieve cutout in ceiling for fixture installation:

**Method 1: Without optional mounting pan**

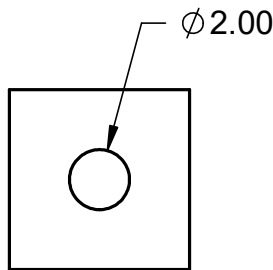

FIGURE 1A

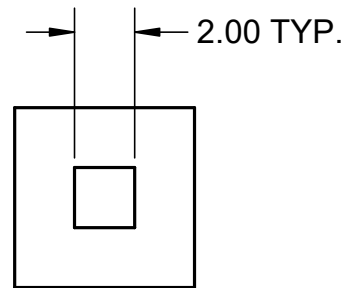

FIGURE 1B

**STEP 1**

For remodeler-style installation - use hole saw to cut a 2" aperture hole in ceiling (figures 1A & 1B).

**Method 2: With optional mounting pan**

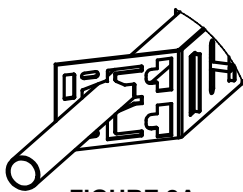

FIGURE 2A  
1/2" EMT  
SUPPLIED BY CUSTOMER

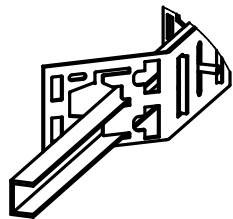

FIGURE 2B  
3/4" X 1/2" CHANNEL  
SUPPLIED BY CUSTOMER

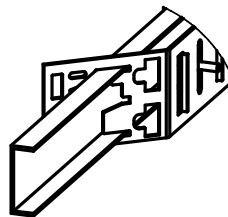

FIGURE 2C  
1-1/2" X 1/2" CHANNEL  
SUPPLIED BY CUSTOMER

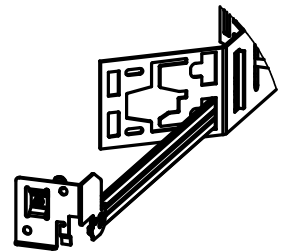

FIGURE 2D  
RESIDENTIAL MOUNTING BAR  
OPTIONAL

**STEP 1**

Determine mounting method based on building construction (figures 2A-2D).

**STEP 2**

For commercial spaces:

Slide EMT or U-Channel through appropriate features on mounting brackets (figures 2A-2C).

For suspended ceiling:

Position mounting bars over T-Grid. Secure by squeezing mounting tabs and/or by threading safety cable through holes on mounting bars & T-Grid (figure 3).

For wood joist:

Line up bottom edge of hinged mounting bar with bottom of joist and fasten in place with provided nail (figure 4). Then swing up frame and extend mounting bars as needed to reach opposite joist and fasten in place.

TITLE	INST-KV NONI 1.5in REC CEILING PREP	REV 2	DO NOT MODIFY OR ALTER THIS PRODUCT IN ANY WAY, OR INSTALL IN ANY FASHION WHICH IS CONTRARY TO THE INSTRUCTIONS CONTAINED HEREIN. IF YOU HAVE ANY QUESTIONS REGARDING THIS PRODUCT OR THE INSTALLATION OF IT, PLEASE CALL KURT VERSEN ENGINEERING AT 781-294-0100
DATE	04/06/22		
DWG NO	93147493		

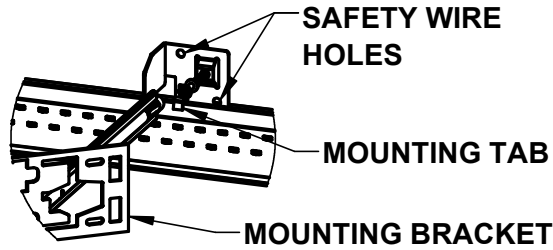

FIGURE 3  
SUSPENDED CEILING

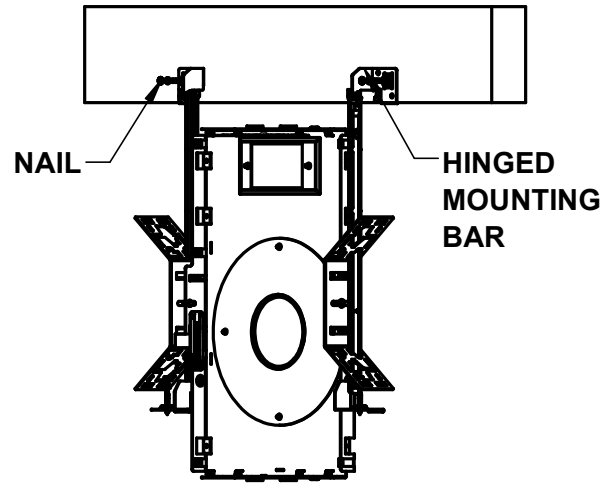

FIGURE 4  
WOOD JOIST

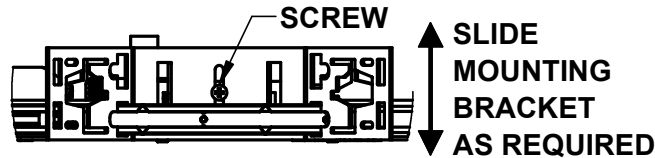

FIGURE 5  
MOUNTING BRACKET ADJUSTMENT

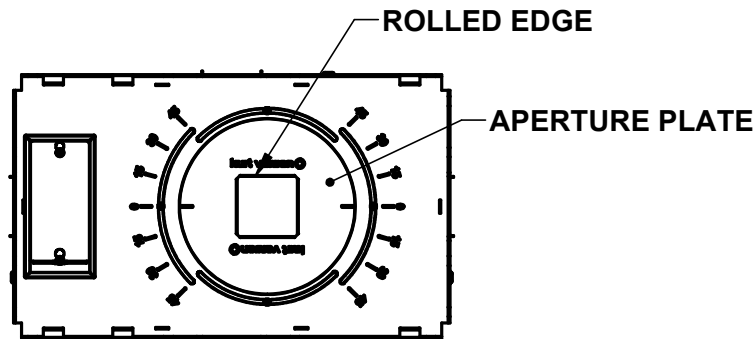

FIGURE 6

**STEP 3**

Adjust height as needed by loosening screws on mounting bracket (figure 5).

**STEP 4**

Ensure aperture plate is locked in place prior to cutting hole in ceiling. For square applications, rotate aperture plate to align with desired building feature. Use inside radius of rolled edge on housing as a cutting guide for aperture hole in ceiling (figure 6).

TITLE	INST-KV NONI 1.5in REC CEILING PREP	REV 2	DO NOT MODIFY OR ALTER THIS PRODUCT IN ANY WAY, OR INSTALL IN ANY FASHION WHICH IS CONTRARY TO THE INSTRUCTIONS CONTAINED HEREIN. IF YOU HAVE ANY QUESTIONS REGARDING THIS PRODUCT OR THE INSTALLATION OF IT, PLEASE CALL KURT VERSEN ENGINEERING AT 781-294-0100
DATE	04/06/22		
DWG NO	93147493		

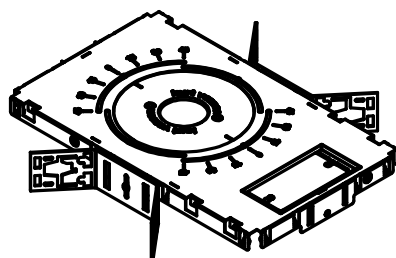

ROND

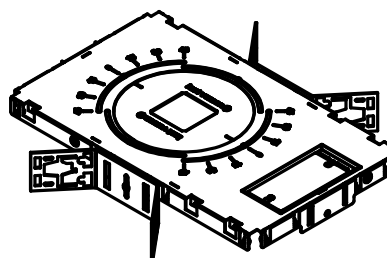

CARRÉ

## Séquence d'installation relative à la gamme Noni:

### 38 mm (1,5 po)

1) Préparation du plafond/Découpe d'un trou dans le plafond no 93147493:

- Scie-cloche

- Plaque de montage de nouvelle construction (en option)

2) Anneau support (en option) no 93147476

3) Boîtier no 93147480

4) Garniture no 93147477

### 64 mm (2,5 po)/89 mm (3,5 po)

1) Boîtier no 93147479

2) Anneau support (en option) no 93147476

3) Système optique no 93147478

4) Garniture no 93147477

## Numéros de pièces couvertes par cette fiche d'installation:

93131644-0001 (Rond)

93131645-0001 (Carré)

### Lire et comprendre ces instructions avant d'installer le luminaire.

Ce luminaire est destiné à être installé conformément au Code canadien de l'électricité et aux réglementations locales. Pour assurer une conformité totale avec les réglementations et codes locaux, s'informer auprès d'un inspecteur local ou d'une inspectrice locale en électricité avant l'installation. Pour prévenir les décharges électriques, couper l'électricité au niveau du coffret de fusibles avant de procéder.

### Conserver ces instructions pour consultation lors de l'entretien.

TITLE	INST-KV NONI 1.5in REC CEILING PREP	REV 2	NE MODIFIER NI ALTÉRER CE PRODUIT EN AUCUN CAS, ET NE PAS L'INSTALLER DE TOUTE MANIÈRE QUI EST CONTRAIRE AUX INSTRUCTIONS CONTENUES DANS LE PRÉSENT DOCUMENT. EN CAS DE QUESTIONS CONCERNANT CE PRODUIT OU SON INSTALLATION, PRIÈRE DE COMMUNIQUER AVEC LE SERVICE D'INGÉNÉRIE AU 781 294-0100.
DATE	04/06/22		
DWG NO	93147493		

Deux méthodes permettent d'effectuer la découpe dans le plafond pour les installations d'appareil d'éclairage :

### Méthode 1 : Sans plaque de montage en option

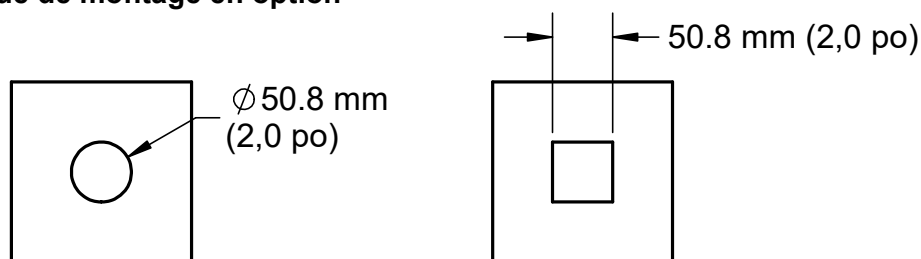

FIGURE 1A

FIGURE 1B

### ÉTAPE 1

Pour les installations de type remodelage, utiliser une scie-cloche pour découper un trou de 50 mm (2 po) dans le plafond (figures 1A et 1B).

### Méthode 2 : Avec plaque de montage en option

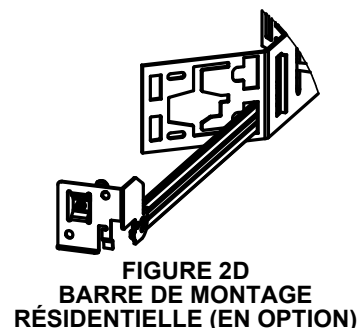
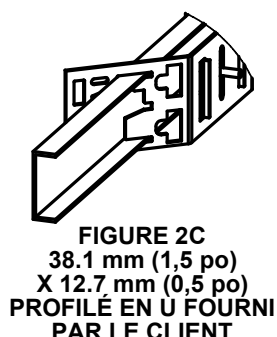
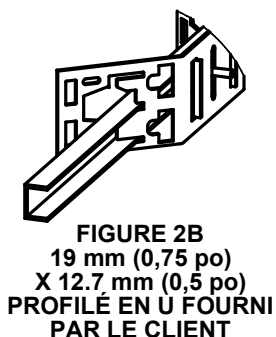
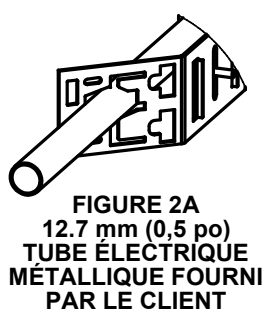

### ÉTAPE 1

Déterminer la méthode de montage selon la construction du bâtiment (figures 2A-2D).

### ÉTAPE 2

Pour les endroits commerciaux : Glisser le tube électrique métallique ou le profilé en U dans les dispositifs appropriés sur les supports de fixation (figures 2A-2C).

Pour les plafonds suspendus : Positionner les barres de montage sur la grille en T. Effectuer la fixation en comprimant les languettes de montage et/ou en enfilant le câble de sécurité à travers les trous sur les barres de montage et la grille en T (figure 3).

Pour une solive en bois : Aligner le bord inférieur de la barre de montage articulée avec le bas de la solive, et fixer à l'aide du clou fourni (figure 4). Puis, élever le cadre et étendre les barres de montage au besoin pour atteindre la solive opposée et mettre en place.

TITLE	INST-KV NONI 1.5in REC CEILING PREP	REV 2	NE MODIFIER NI ALTÉRER CE PRODUIT EN AUCUN CAS, ET NE PAS L'INSTALLER DE TOUTE MANIÈRE QUI EST CONTRAIRE AUX INSTRUCTIONS CONTENUES DANS LE PRÉSENT DOCUMENT. EN CAS DE QUESTIONS CONCERNANT CE PRODUIT OU SON INSTALLATION, PRIÈRE DE COMMUNIQUER AVEC LE SERVICE D'INGÉNIERIE AU 781 294-0100.
DATE	04/06/22		
DWG NO	93147493		

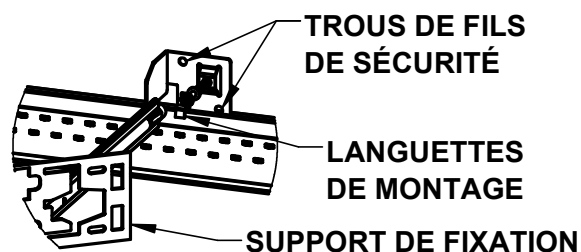

FIGURE 3  
PLAFONDS SUSPENDUS

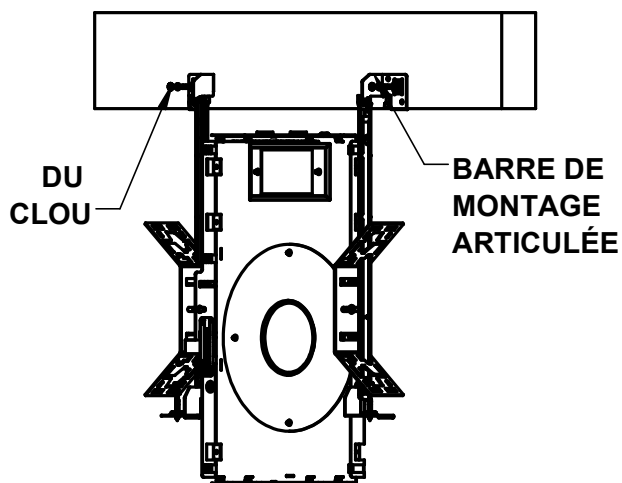

FIGURE 4  
SOLIVE EN BOIS

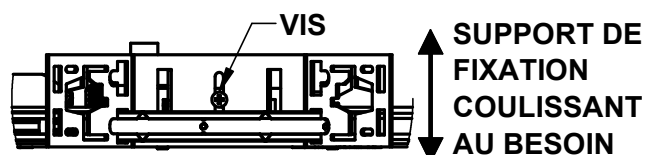

FIGURE 5  
RÉGLAGE DE SUPPORT DE FIXATION

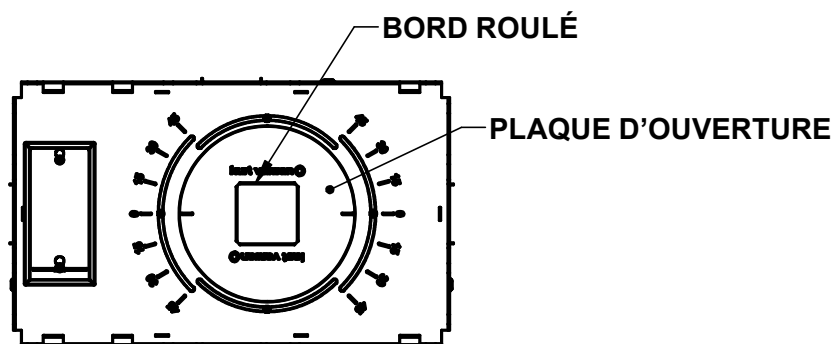

FIGURE 6

### ÉTAPE 3

Régler la hauteur au besoin en desserrant les vis sur le support de fixation (figure 5).

### ÉTAPE 4

Vérifier que la plaque d'ouverture est bloquée en place avant de découper le trou dans le plafond. Pour les modèles carrés, pivoter la plaque d'ouverture de façon à l'aligner comme il se doit sur la structure souhaitée. Utiliser le cercle intérieur du bord roulé du boîtier en tant que gabarit pour découper l'ouverture dans le plafond (Figure 6).

TITLE	INST-KV NONI 1.5in REC CEILING PREP	REV 2	NE MODIFIER NI ALTÉRER CE PRODUIT EN AUCUN CAS, ET NE PAS L'INSTALLER DE TOUTE MANIÈRE QUI EST CONTRAIRE AUX INSTRUCTIONS CONTENUES DANS LE PRÉSENT DOCUMENT. EN CAS DE QUESTIONS CONCERNANT CE PRODUIT OU SON INSTALLATION, PRIÈRE DE COMMUNIQUER AVEC LE SERVICE D'INGÉNIERIE AU 781 294-0100.
DATE	04/06/22		
DWG NO	93147493		