



Hubbell Incorporated (Delaware)
40 Waterview Drive
Shelton, CT 06484
1-800-288-6000

tradeSELECT™

COMBINATION SWITCHES INSTALLATION INSTRUCTIONS

COMMUTATEURS COMBINÉS INSTALLÉ DIRECTIVES

INTERRUPTORES COMBINADOS INSTALADO INSTRUCCIONES

NOTICE: For installation by a qualified person in accordance with national and local electrical codes.

WARNING: Risk of Electric Shock or Death. Disconnect power before installing.

CAUTION: USE COPPER CONDUCTORS ONLY; 15A, 14AWG to 10AWG.

- Remove insulation from conductors 3/4 inch.
- Wrap conductor securely around terminal screw. Tighten terminal screws securely, 9-12 pound•inch (1.0-1.4 N•m) of torque.

AVIS: Doit être installé par un électricien qualifié conformément aux codes de personne nationaux et locaux.

AVERTISSEMENT: RISQUE DE CHOC ÉLECTRIQUE OU LA MORT. Débrancher le circuit avant de procéder au montage.

ATTENTION: EMPLOYER UNIQUEMENT DES CONDUCTEURS EN CUIVRE. 15A, du calibre 14AWG au calibre 10AWG.

- Enlever l'isolant des conducteurs 19mm.
- Câblage Latéral: Enrouler solidement le conducteur autour de la vis de borne. Reserrer les vis de bornes. Couple de serrage: 1,0-1,4 N•m.

AVISO: Para ser instalado por un electricista calificado, de acuerdo con los códigos persona nacionales y locales.

ADVERTENCIA: RIESGO DE CHOQUE ELÉCTRICO O MUERTE. Desconectar la corriente antes de la instalación.

CUIDADO: UTILIZAR SOLAMENTE CONDUCTORES DE COBRE. 15A, 14AWG a 10AWG.

- Quitar el aislamiento de los conductores 19mm.
- Cableado Lateral: Enrollar firmemente el conductor alrededor del tornillo del borne. Ajustar los tornillos de los bornes con un par de 1,0-1,4 N•m.

Common Feed Alimentation commune Alimentación común

Three Single Pole Switches Trois commutateurs unipolaires Tres unipolares interruptores

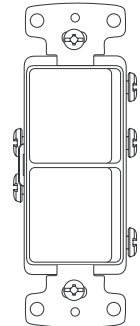
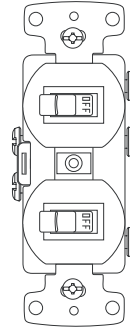
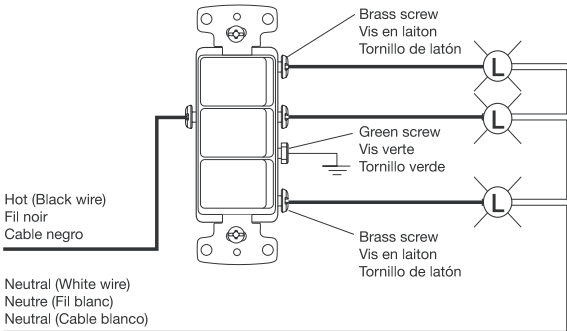

HUBBELL DE MÉXICO garantiza este producto, de estar libre de defectos en materiales y mano de obra por un año a partir de su compra. Hubbell reparará o reemplazará el artículo a su juicio en un plazo de 60 días. Esta garantía no cubre desgastes por uso normal o daños ocasionados por accidente, mal uso, abuso o negligencia. El vendedor no otorga otras garantías y excluye expresamente daños incidentales o consecuenciales inherentes a su uso.

HUBBELL DE MÉXICO,
S.A. DE C.V.
Av. Coyoacán # 1051
México, D.F. 03100
Tel.:(5)575 - 2022
FAX: (5)559 - 8626

Common Feed
Alimentation commune
Alimentación común

Two Single Pole Switches
 Deux commutateurs unipolaires
 Dos unipolares interruptores

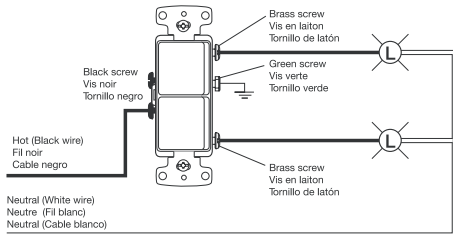

Separate Feed (Break-off Tab must be removed)
Alimentation séparée (La patte détachable doit être enlevée)
Alimentación separada (Debe quitarse la lengüeta)

Two Single Pole Switches
 Deux commutateurs unipolaires
 Dos unipolares interruptores

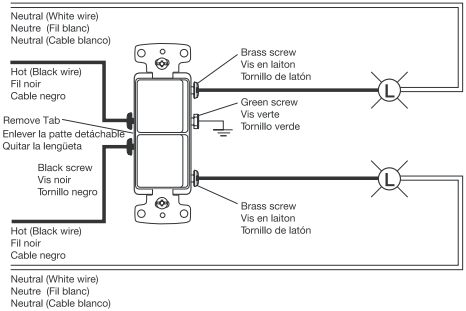

Two 3-Way Switches
 Deux commutateurs à 3 voies
 Dos de 3 puntos interruptores

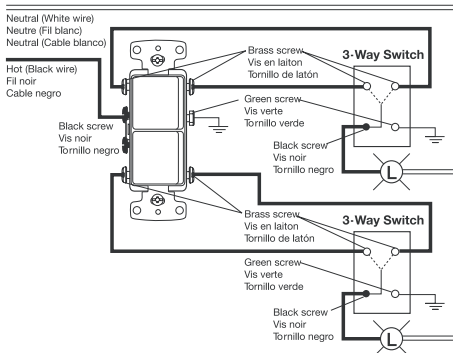

Two 3-Way Switches
 Deux commutateurs à 3 voies
 Dos de 3 puntos interruptores

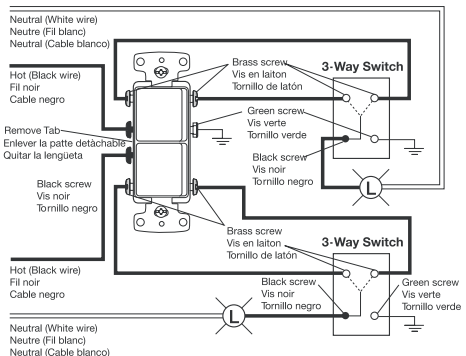

3-Way and Single Pole Switches
 Un commutateurs à 3 voies et un unipolaire
 Uno de 3 puntos y un unipolar interruptores

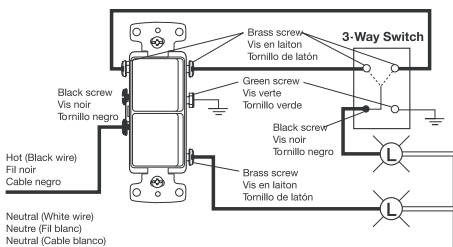

3-Way and Single Pole Switches
 Un commutateurs à 3 voies et un unipolaire
 Uno de 3 puntos y un unipolar interruptores

