

15 AND 20 AMP SWITCH

Installation Instructions

English

GENERAL INFORMATION

CAUTION: RISK OF ELECTRIC SHOCK.

- Disconnect electrical power before installation or maintenance.
- Never wire energized electrical components.

CAUTION: USE COPPER CONDUCTORS ONLY.

NOTICE:

- For installation by a qualified person in accordance with national and local electrical codes.
- Check that the device type and rating is suitable for the application prior to installation.

WIRING INFORMATION

- 1) Check that power is disconnected.
- 2) Loosen terminal screws.
- 3) Connect with insulated copper conductors (solid or stranded. Do not tin conductors.
- 4) Do not exceed marked electrical rating.
- 5) For proper wiring procedure:
 - A) For back wired devices, see **FIG. A.**
 - a) Strip wire (#14 - #10 AWG) 11/16 long.
 - b) Insert stripped wire in back slot under clamp.
 - B) For side wire devices, see **FIG. B.**
 - a) Strip wire (#14 - #10 AWG) 15/16 long.
 - b) Bend wire around screw.

15 ET 20A INTERRUPTEUR

Directives de montage

Français

RENSEIGNEMENTS GÉNÉRAUX

ATTENTION- RISQUE DE CHOC ÉLECTRIQUE.

- Débrancher le circuit avant de procéder au montage ou à la maintenance.
- Ne jamais câbler des composants électriques dans un circuit sous tension.

ATTENTION - EMPLOYER UNIQUEMENT DES CONDUCTEURS EN CUIVRE.

AVIS:

- Doit être installé par un électricien qualifié conformément aux codes de l'électricité nationaux et locaux.
- S'assurer que le type et les caractéristiques nominales de ce dispositif conviennent à l'application.

RENSEIGNEMENTS SUR LE CÂBLAGE

- 1) S'assurer que le courant a été coupé.
- 2) Desserrer les vis de bornes.
- 3) Utiliser des conducteurs isolés en cuivre (massifs ou toronnés). Ne pas étamer les conducteurs.
- 4) Ne pas dépasser les valeurs nominales assignées.
- 5) Directives de câblage:
 - A) Pour les dispositifs câblés par l'arrière, consulter la **FIG. A.**
 - a) Dénuder l'extrémité des fils (n° 14 à n° 10 AWG) sur 17mm.
 - b) Insérer le fil dénudé dans la fente arrière sous la bride.

15 Y 20A INTERRUPTOR

Instrucciones de instalación

Español

INFORMACIÓN GENERAL

¡CUIDADO! - RIESGO DE CHOQUE ELÉCTRICO.

- Desconectar la corriente antes de la instalación o el mantenimiento.
- No conectar nunca componentes eléctricos en un circuito energizado.

¡CUIDADO! - UTILIZAR SOLAMENTE CONDUCTORES DE COBRE.

AVISO:

- Para ser instalado por un electricista calificado, de acuerdo con los códigos eléctricos nacionales y locales.
- Asegurarse de que el tipo y las características nominales del dispositivo sean apropiados para la aplicación.

INFORMACIÓN PARA EL CABLEADO

- 1) Asegurarse de que la alimentación esta desconectada.
- 2) Aflojar los tornillos de los bornes.
- 3) Conectar con conductores de cobre aislados (sólidos o trenzados). No estañar los conductores.
- 4) No exceder los valores nominales asignados.
- 5) Para procedimiento adecuado de cableado:
 - A) Para dispositivos cableados por la parte posterior, ver la **FIG. A.**
 - a) Pelar el extremo de los alambres (n° 14 a n° 10 AWG) hasta 17mm.
 - b) Insertar el alambre pelado en la ranura posterior debajo del sujetador.



English

- 6) Tighten screws to 12 -15 inch pounds.
- 7) A green hex head screw (or green pig tail) is provided to ground the mounting strap where required.
- 8) Install switch and wallplate securely to electrical box.
- 9) Turn on power.

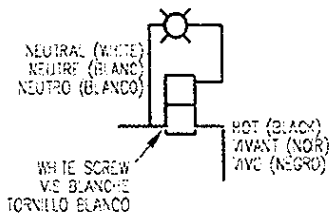
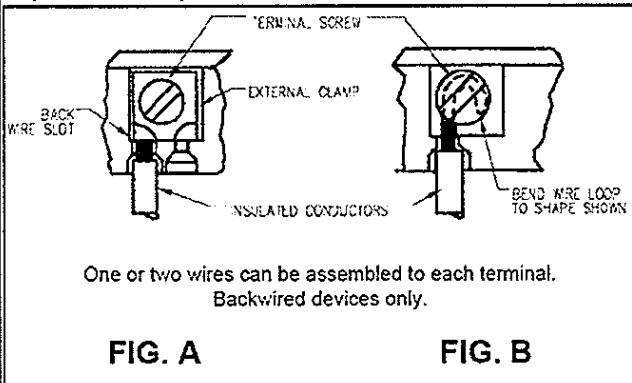

Single Pole Pilot Light
Lampe témoin unipolaire
Lámpara piloto unipolar

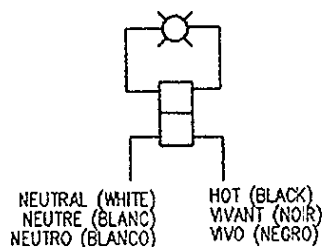

Double Pole
Bipolaire
Bipolar

Français

- B) Pour les dispositifs câblés sur le côté, consulter la FIG. B.
 - a) Dénuder l'extrémité des fils (n° 14 à n° 10 AWG) sur 24mm.
 - b) Courber le fil autour de la vis.
- 6) Serrer les vis à un couple de 1,4 à 1,7 N*m.
- 7) Une vis verte à tête hexagonale (ou un fil vert) est prévu pour mettre à la terre la bride de fixation au besoin.
- 8) Monter l'interrupteur et la plaque murale solidement à la boîte électrique.
- 9) Réalimenter le courant.

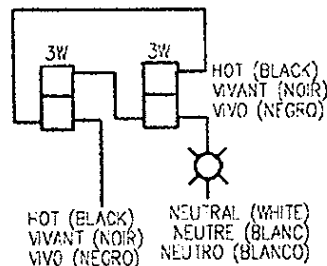
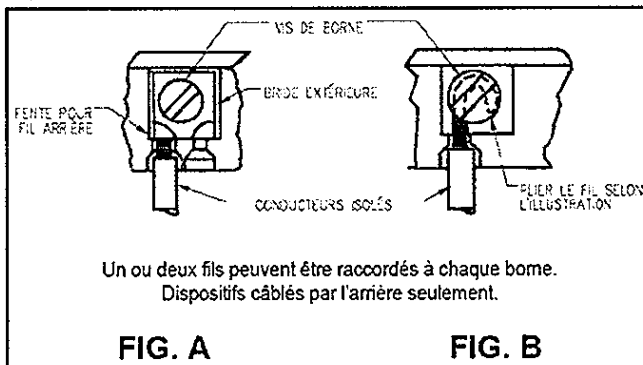

3 Way
3 Voies
3 Vías

Español

- B) Para los dispositivos cableados en el lado, ver la FIG. B.
 - a) Pelar el extremo de los alambres (n° 14 a n° 10 AWG) hasta 24mm.
 - b) Doblar el alambre alrededor del tornillo.
- 6) Apretar el tornillo a par torsion de 1,4 a 1,7 N*m.
- 7) Un tornillo de cabeza hexagonal (o alambre verde) se ha provisto para conectar a tierra la brida de fijación, si se requiere.
- 8) Montar el interruptor y la placa mural sólidamente a la caja de conexiones eléctricas.
- 9) Encender la corriente.

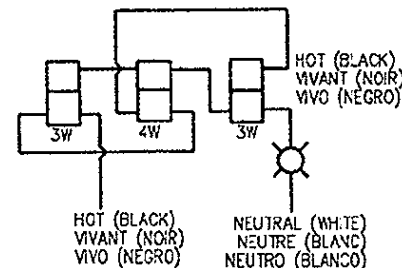
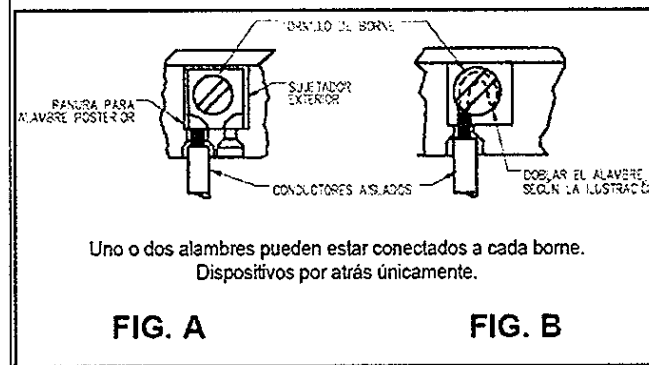

4 Way
4 Voies
4 Vías

HUBBELL DE MÉXICO garantiza este producto, de estar libre de defectos en materiales y mano de obra por un año a partir de su compra. Hubbell reparará o reemplazará el artículo a su juicio en un plazo de 60 días. Esta garantía no cubre desgastes por uso normal o daños ocasionados por accidente, mal uso, abuso o negligencia. El vendedor no otorga otras garantías y excluye expresamente daños incidentales o consecuenciales inherentes a su uso.

HUBBELL DE MÉXICO, S.A. de C.V.
Av. Insurgentes Sur # 1228 Piso 8
Col. Tlacoquemecatl del Valle
México, 03200 D.F.

Tel.: (65) 9151 - 9999

