

# Charging Station Installation Instructions

English

## Hardware:

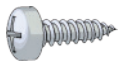

#10 Screw  
Qty. 2

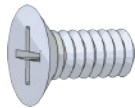

3/8"-16 Machine Screw  
Qty. 2

## Installation Tips:

•When installing base plate, place the upright pole on a countertop or elevated surface, then attach base.

## Suggested Tools:



Phillips Screwdriver

## Assembly:

- 1 Attach baseplate to upright using 3/8"-16 machine screws



2x

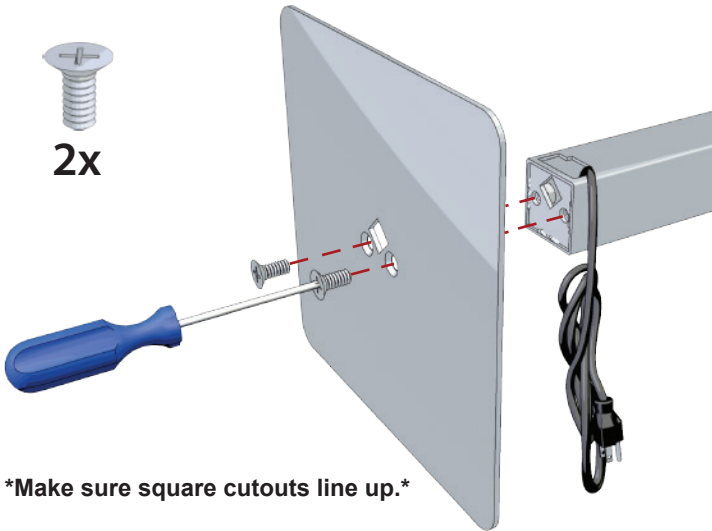

\*Make sure square cutouts line up.\*

- 2 Carefully slide the charging station down into the mounting bracket

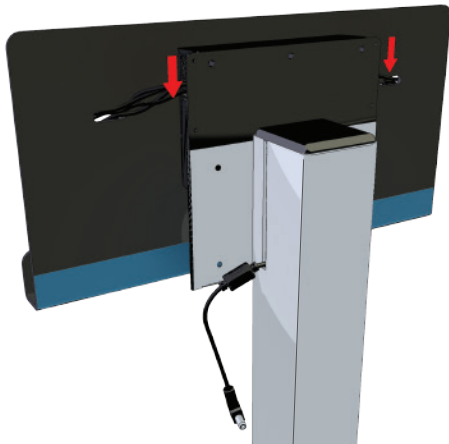

- 3 Secure the charging station to the mounting bracket with #10 screws

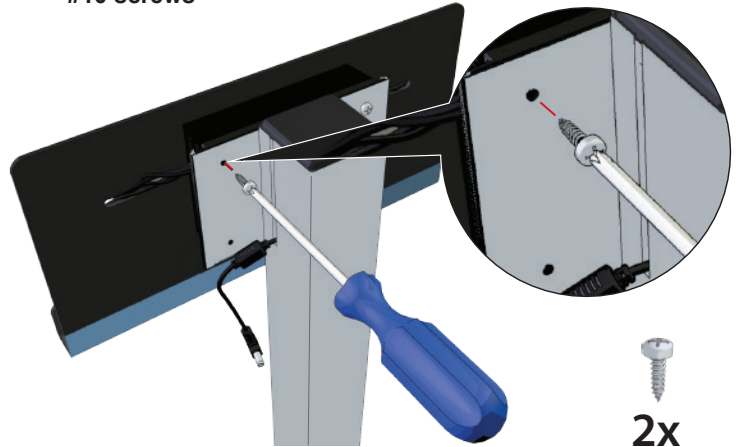

- 4 Plug the power cable into the bottom of the charging station.

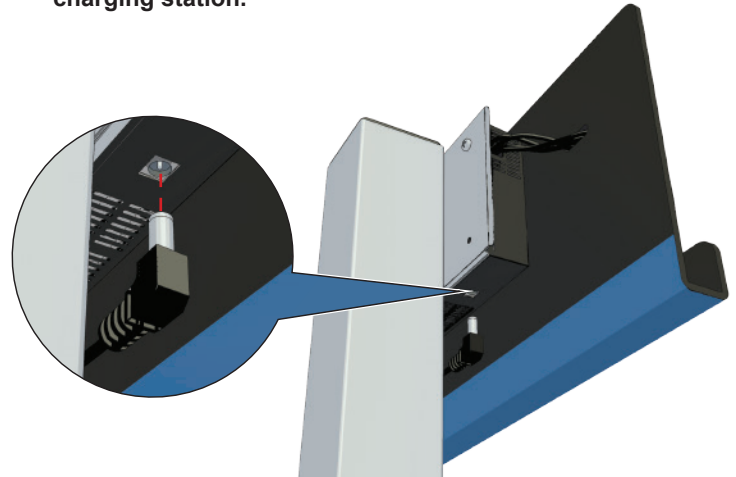

- 5 With the charging station assembled, it can be plugged in. Plug the power cord into any standard wall outlet or power strip.

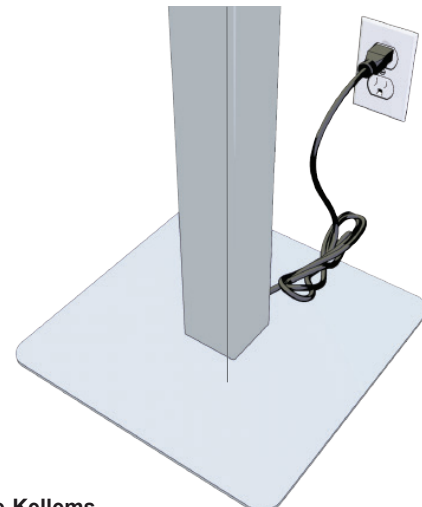

Wiring Device-Kellems  
Hubbell Incorporated (Delaware)  
Shelton, CT 06484  
1-800-288-6000  
www.hubbell-wiring.com

PD2807 (Page 1) 02/17



### Matériel:

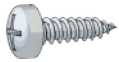

#10 Vis  
Qty. 2

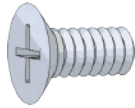

3/8"-16 Vis à métal  
Qty. 2

### Conseils d'installation:

• Pour monter la plaque de base, disposer le poteau sur le comptoir ou sur une surface surélevée puis fixer la plaque de base.

### Outils suggérés:

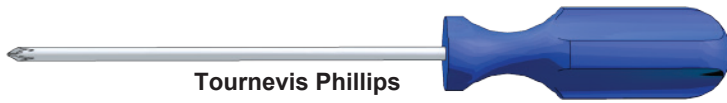

Tournevis Phillips

### Assemblage:

- 1 Fixer la plaque de base au poteau avec les vis à métal 16-3/8 po.



2x

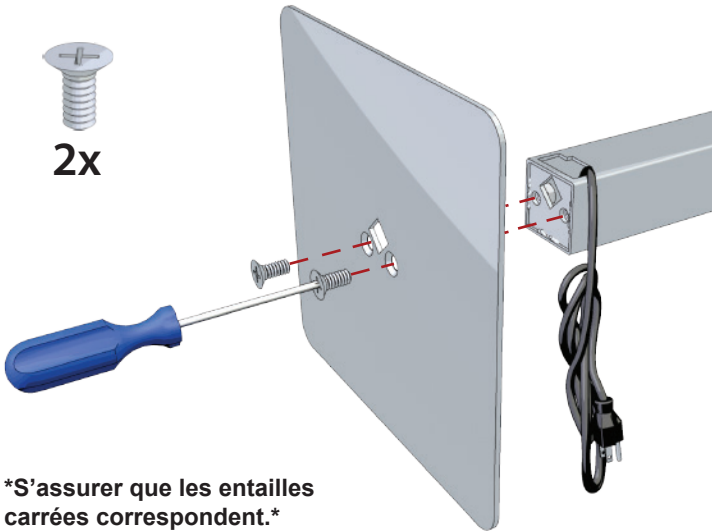

\*S'assurer que les entailles carrées correspondent.\*

- 2 Faire glisser soigneusement vers le bas le poste de recharge sur le support de montage.

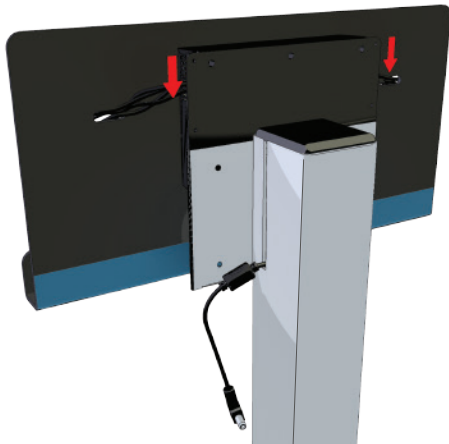

- 3 Fixer le poste de recharge au support de montage avec les vis n° 10.

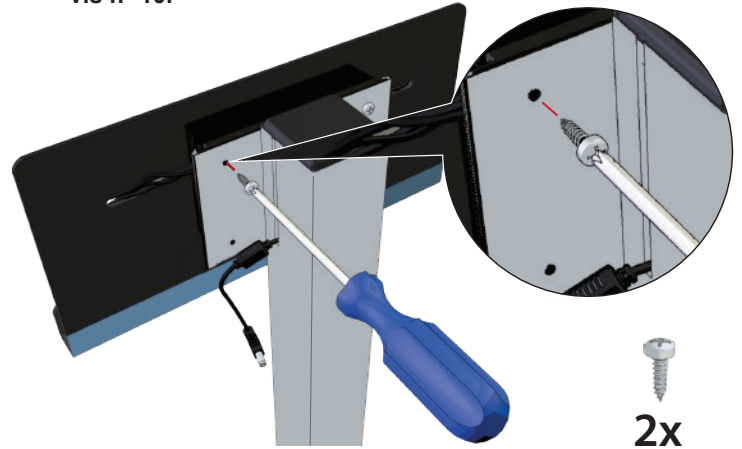

- 4 Brancher le câble d'alimentation à la base du poste de recharge.

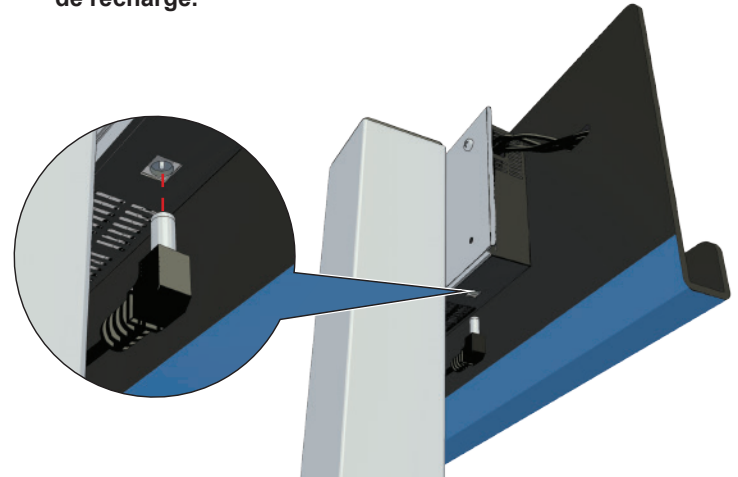

- 5 Une fois le poste de recharge assemblé, procéder à son branchement : la fiche du cordon sur n'importe quelle prise standard ou barre multiprise.

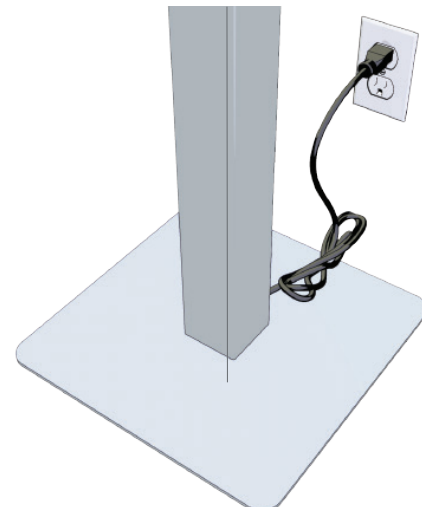

# ESTACIÓN DE CARGA

## Directives de Montage

Español

### Herrajes:

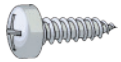

#10 Tornillo  
Qty. 2

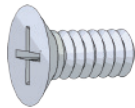

3/8"-16 Tornillo de máquina  
Qty. 2

### Consejos de instalación:

•Para instalar la placa base, coloque el poste vertical sobre el mostrador o superficie elevada y, a continuación, coloque la placa base.

### Herramientas sugeridas:



Destornillador Phillips

### Ensamble:

- 1 Coloque la placa base en el poste vertical mediante tornillos de 3/8"-16



2x

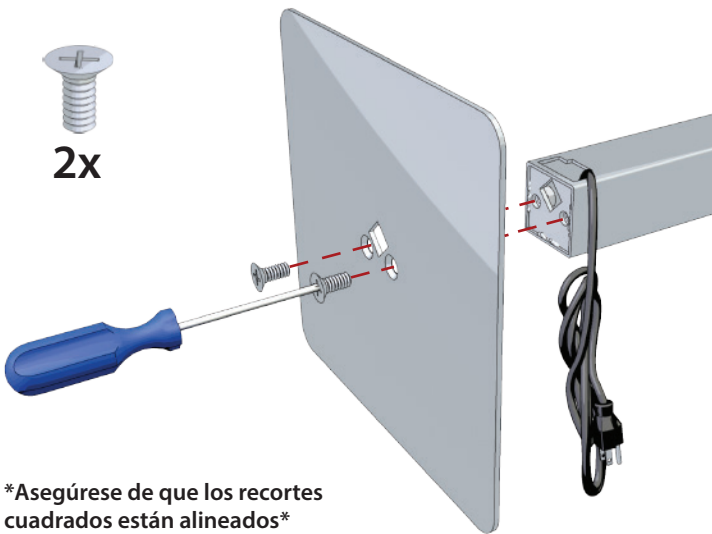

\*Asegúrese de que los recortes cuadrados están alineados\*

- 2 Deslice con cuidado la estación de carga hacia abajo en el soporte de montaje

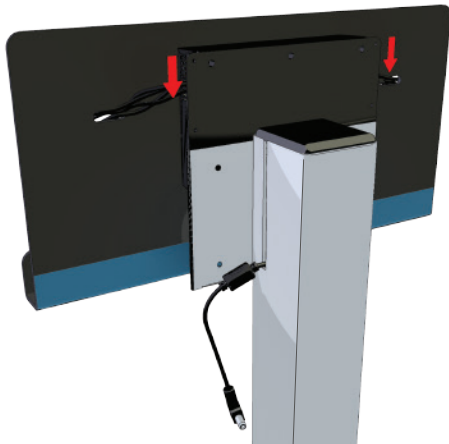

- 3 Asegure la estación de carga en el soporte de montaje con tornillos del #10.

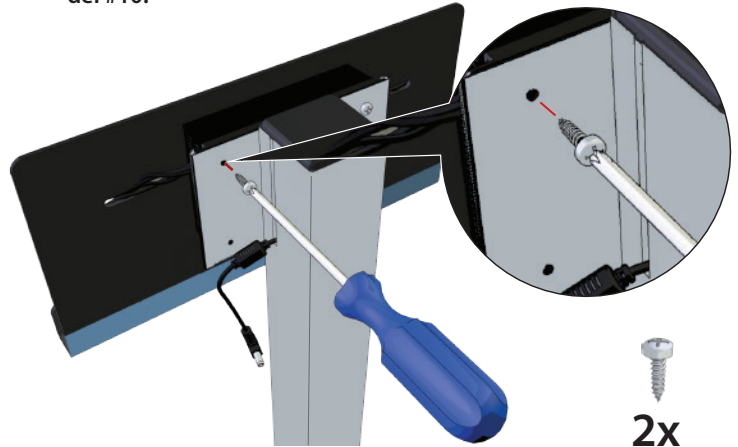

- 4 Enchufe el cable de alimentación en la parte inferior de la estación de carga.

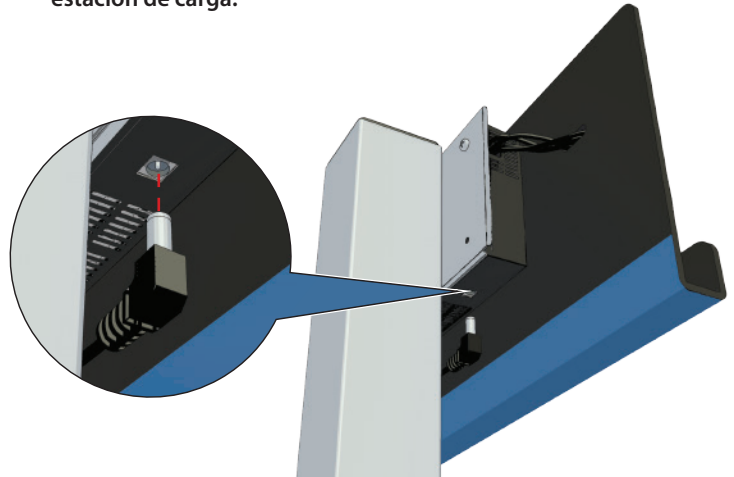

- 5 Con el cargador montado, puede ser conectado. Enchufe el cable de alimentación en cualquier receptáculo de pared estándar o multicontacto.

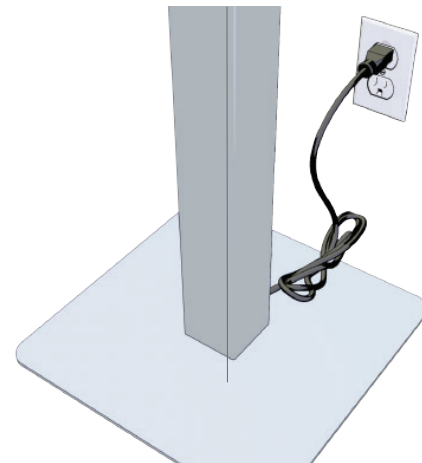

HUBBELL DE MEXICO garantiza este producto, de estar libre de defectos en materiales y mano de obra por un periodo de un año a partir de la fecha de su compra. HUBBELL reparará o reemplazará a su juicio el producto en un plazo de 60 días. Esta garantía no cubre desgastes por uso normal o daños ocasionados por accidente, mal uso, abuso o negligencia. El vendedor no otorga otras garantías salvo lo expresado arriba y excluye expresamente daños incidentales o consecuentes. ESTA GARANTÍA ES VÁLIDA SÓLO EN MÉXICO.  
HUBBELL DE MÉXICO, S.A. DE C.V.  
Av. Insurgentes Sur # 1228 Piso 8, Col. Tlacoquemecatl del Valle  
México, 03200 D.F. Tel. (55) 9151-9999

