

ΓΕΝΕΙ ΕΓΧΕΙΡΕΪΝΤΕΣ ΟΔΗΓΙΕΣ

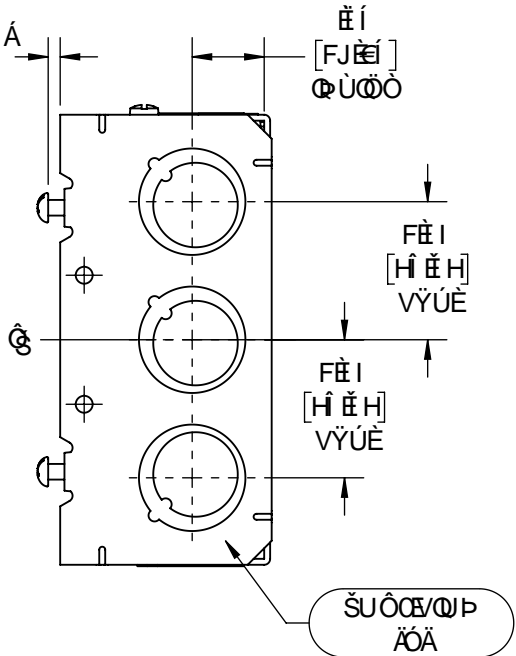

| F9J-G-CBG | | | |
|-----------|----------|------------|----|
| F9J" | 85H9 | 89G7F-DHCB | 6M |
| Ε | ΕΙ ΕΙ ΕΙ | ΦΥΣΑΙΩΣΟΩ | ΟΣ |

D= H5=@
 ΥΠΟΛΟΓΙΣΤΕΣ ΟΔΗΓΙΕΣ ΕΓΧΕΙΡΕΪΝΤΕΣ ΟΔΗΓΙΕΣ
 ΦΥΣΑΙΩΣΟΩΣ ΟΔΗΓΙΕΣ ΕΓΧΕΙΡΕΪΝΤΕΣ ΟΔΗΓΙΕΣ
 ΟΥΝΟΩΣΟΩΣ ΟΔΗΓΙΕΣ ΕΓΧΕΙΡΕΪΝΤΕΣ ΟΔΗΓΙΕΣ
 ΑΡΕΤΕΣ ΟΔΗΓΙΕΣ ΟΥΝΟΩΣΟΩΣ ΟΔΗΓΙΕΣ ΕΓΧΕΙΡΕΪΝΤΕΣ ΟΔΗΓΙΕΣ
 ΡΟΔΑΙΩΣΟΩΣ ΟΔΗΓΙΕΣ ΕΓΧΕΙΡΕΪΝΤΕΣ ΟΔΗΓΙΕΣ

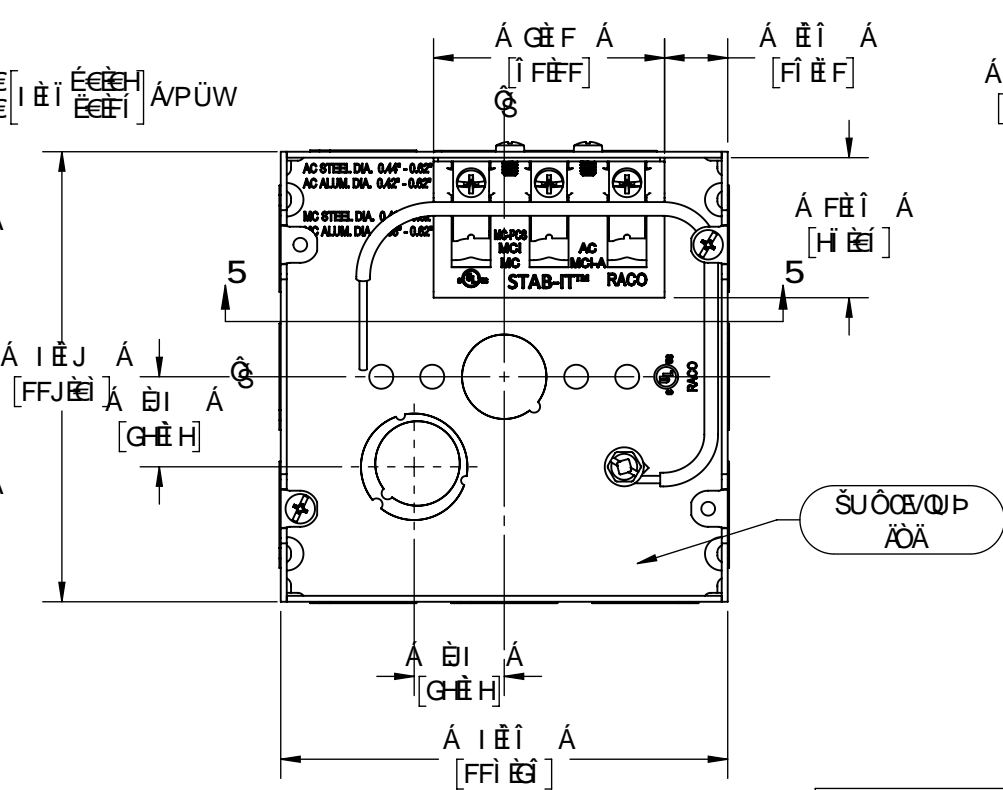
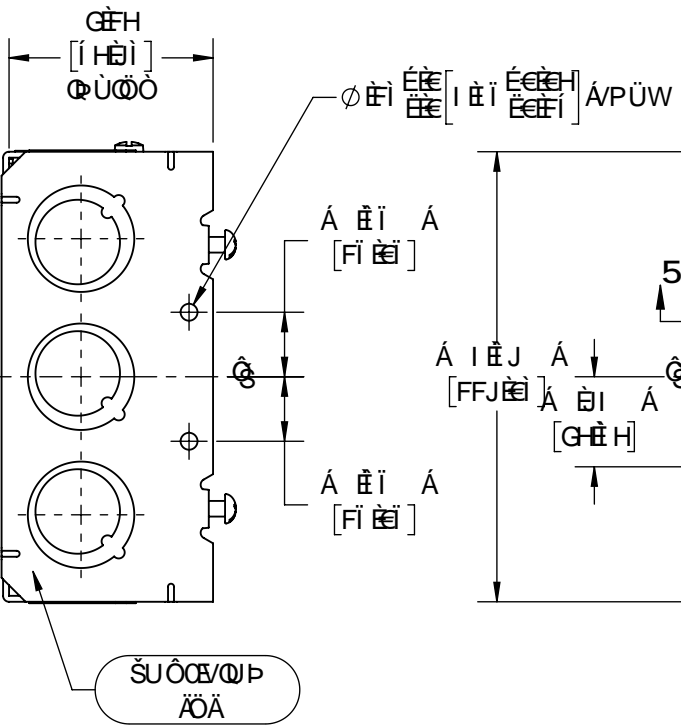
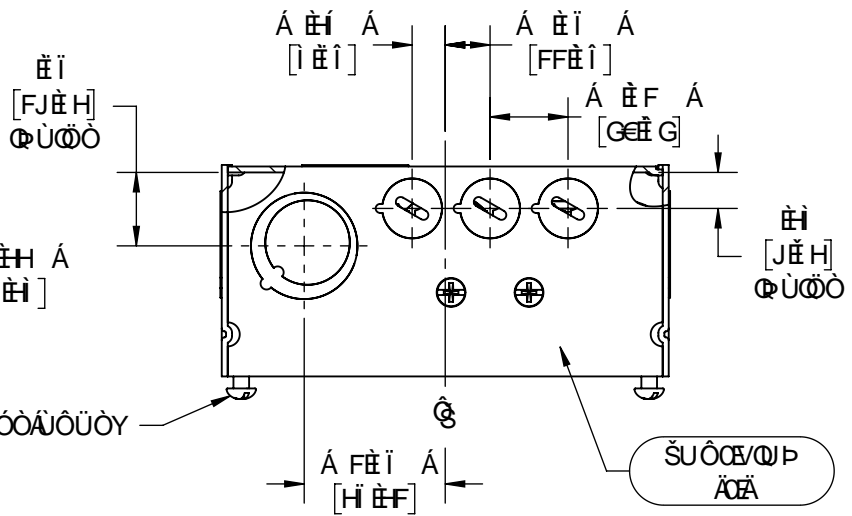
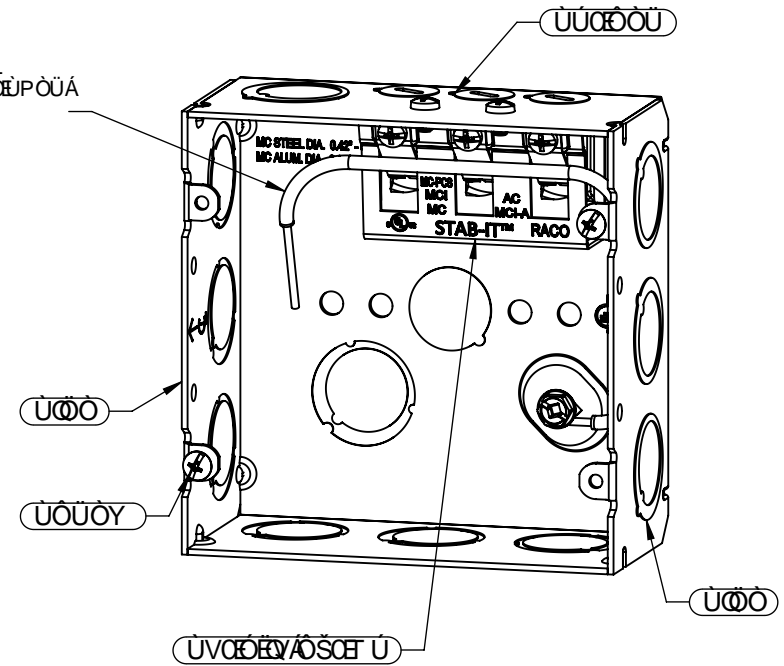

| 756 @ 'HMD9G' 5B8 'F5B; 9G': CF 'GH56!H7 @ AD | | ΥΠΟΛΟΓΙΣΤΕΣ | ΟΥΝΟΩΣΟΩΣ |
|--|--|--|--|
| 756 @ 'HMD9G | 756 @ 'F5B; 9G | ΥΠΟΛΟΓΙΣΤΕΣ | ΟΥΝΟΩΣΟΩΣ |
| Τ ΟΥΝΟΩΣΟΩΣ | ΦΥΣΑΙΩΣΟΩΣ | ΦΥΣΑΙΩΣΟΩΣ | ΦΥΣΑΙΩΣΟΩΣ |
| ΟΔΗΓΙΕΣ | ΕΓΧΕΙΡΕΪΝΤΕΣ | ΟΥΝΟΩΣΟΩΣ | ΟΥΝΟΩΣΟΩΣ |
| ΡΟΔΑΙΩΣΟΩΣ | ΕΓΧΕΙΡΕΪΝΤΕΣ | ΟΥΝΟΩΣΟΩΣ | ΟΥΝΟΩΣΟΩΣ |
| ΡΟΔΑΙΩΣΟΩΣ | ΕΓΧΕΙΡΕΪΝΤΕΣ | ΟΥΝΟΩΣΟΩΣ | ΟΥΝΟΩΣΟΩΣ |
| Τ ΟΥΝΟΩΣΟΩΣ | ΦΥΣΑΙΩΣΟΩΣ | ΟΥΝΟΩΣΟΩΣ | ΟΥΝΟΩΣΟΩΣ |
| Τ ΟΥΝΟΩΣΟΩΣ | ΕΓΧΕΙΡΕΪΝΤΕΣ | ΟΥΝΟΩΣΟΩΣ | ΟΥΝΟΩΣΟΩΣ |
| Τ ΟΥΝΟΩΣΟΩΣ | ΦΥΣΑΙΩΣΟΩΣ | ΟΥΝΟΩΣΟΩΣ | ΟΥΝΟΩΣΟΩΣ |
| ΡΟΔΑΙΩΣΟΩΣ | ΕΓΧΕΙΡΕΪΝΤΕΣ | ΟΥΝΟΩΣΟΩΣ | ΟΥΝΟΩΣΟΩΣ |
| ΡΟΔΑΙΩΣΟΩΣ | ΕΓΧΕΙΡΕΪΝΤΕΣ | ΟΥΝΟΩΣΟΩΣ | ΟΥΝΟΩΣΟΩΣ |
| Η ΔΙΑΚΟΜΗ ΤΗΣ ΔΥΝΑΜΕΩΣ ΤΟΥ ΠΡΟΠΗΓΜΑΤΟΣ ΚΑΙ ΤΗΣ ΔΙΑΚΟΜΗΣ ΤΗΣ ΔΥΝΑΜΕΩΣ | Η ΔΙΑΚΟΜΗ ΤΗΣ ΔΥΝΑΜΕΩΣ ΤΟΥ ΠΡΟΠΗΓΜΑΤΟΣ ΚΑΙ ΤΗΣ ΔΙΑΚΟΜΗΣ ΤΗΣ ΔΥΝΑΜΕΩΣ | Η ΔΙΑΚΟΜΗ ΤΗΣ ΔΥΝΑΜΕΩΣ ΤΟΥ ΠΡΟΠΗΓΜΑΤΟΣ ΚΑΙ ΤΗΣ ΔΙΑΚΟΜΗΣ ΤΗΣ ΔΥΝΑΜΕΩΣ | Η ΔΙΑΚΟΜΗ ΤΗΣ ΔΥΝΑΜΕΩΣ ΤΟΥ ΠΡΟΠΗΓΜΑΤΟΣ ΚΑΙ ΤΗΣ ΔΙΑΚΟΜΗΣ ΤΗΣ ΔΥΝΑΜΕΩΣ |
| ΟΔΗΓΙΕΣ | ΕΓΧΕΙΡΕΪΝΤΕΣ | ΟΥΝΟΩΣΟΩΣ | ΟΥΝΟΩΣΟΩΣ |

ΠΥΡΑΥΛΟ
 ΕΚ ΤΗΣ ΤΕΧΝΗΣ ΤΗΣ ΔΙΑΚΟΜΗΣ ΤΗΣ ΔΥΝΑΜΕΩΣ ΤΟΥ ΠΡΟΠΗΓΜΑΤΟΣ ΚΑΙ ΤΗΣ ΔΙΑΚΟΜΗΣ ΤΗΣ ΔΥΝΑΜΕΩΣ
 ΕΚ ΤΗΣ ΤΕΧΝΗΣ ΤΗΣ ΔΙΑΚΟΜΗΣ ΤΗΣ ΔΥΝΑΜΕΩΣ ΤΟΥ ΠΡΟΠΗΓΜΑΤΟΣ ΚΑΙ ΤΗΣ ΔΙΑΚΟΜΗΣ ΤΗΣ ΔΥΝΑΜΕΩΣ
 Η ΕΚ ΤΗΣ ΤΕΧΝΗΣ ΤΗΣ ΔΙΑΚΟΜΗΣ ΤΗΣ ΔΥΝΑΜΕΩΣ ΤΟΥ ΠΡΟΠΗΓΜΑΤΟΣ ΚΑΙ ΤΗΣ ΔΙΑΚΟΜΗΣ ΤΗΣ ΔΥΝΑΜΕΩΣ
 Η ΕΚ ΤΗΣ ΤΕΧΝΗΣ ΤΗΣ ΔΙΑΚΟΜΗΣ ΤΗΣ ΔΥΝΑΜΕΩΣ ΤΟΥ ΠΡΟΠΗΓΜΑΤΟΣ ΚΑΙ ΤΗΣ ΔΙΑΚΟΜΗΣ ΤΗΣ ΔΥΝΑΜΕΩΣ

| ? BC7 ? CI HG | | |
|---------------|-----------|------|
| HF589 'GN9 | @ 75 HC B | EHM' |
| ΦΥΣΑΙΩΣΟΩΣ | ΟΔΗΓΙΕΣ | H |
| ΦΥΣΑΙΩΣΟΩΣ | ΟΔΗΓΙΕΣ | F |
| ΦΥΣΑΙΩΣΟΩΣ | ΟΔΗΓΙΕΣ | F |

Alternate instructions for installing larger diameter cables in RACO® STAB-IT® II boxes (if needed)

1. Loosen up screw

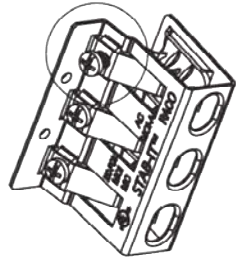

2. Push in cable

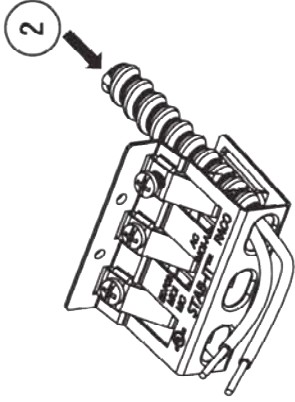

3. Tighten up screw

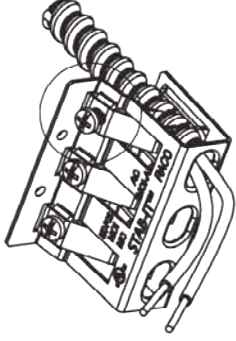

4. Push in cable until it snaps into place

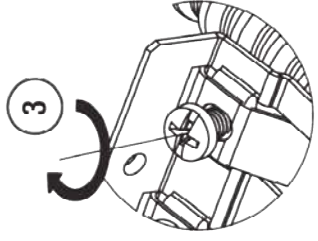
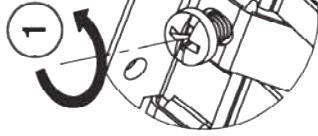
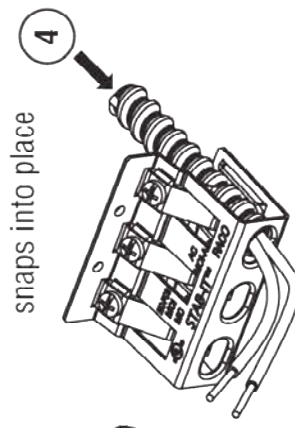

Instructions for removing cables from RACO® STAB-IT® II boxes

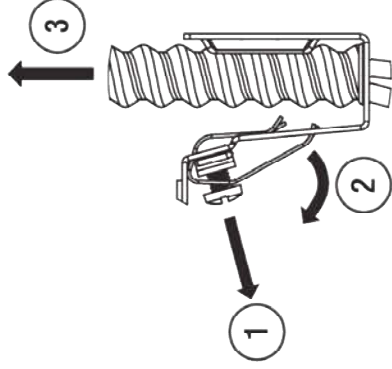
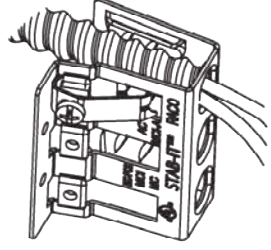
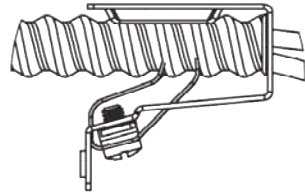
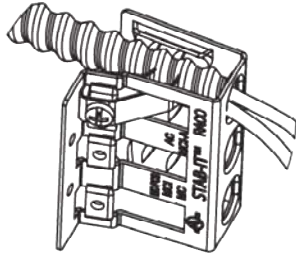

1. Loosen screw

2. Pull the spring clip away from cable as shown

3. Pull cable out



Hubbell Commercial Construction
Hubbell Incorporated (Delaware)

RACO INC.
3902 W. Sample St. P.O. Box 4002 South Bend, IN 46634
Phone: (574) 234-7151 FAX (574) 283-4244

MADE IN CHINA
RA-Instr 348 rev2
400704